



Werkstoffe

Teile-Benennung	C	B-C
Pumpengehäuse	Grauguß GJL 200 EN 1561	Bronze G-Cu Sn 10 EN 1982
Laterne	Grauguß GJL 200 EN 1561	Bronze G-Cu Sn 10 EN 1982
Laufrad	Messing P- Cu Zn 40 Pb 2 UNI 5705	
Welle	Chrom Stahl 1.4104 EN 10088 (AISI 430) Cr-Ni Stahl 1.4305 EN 10088 (AISI 303) für C 41E	Cr-Ni-Mo Stahl 1.4401 EN 10088 (AISI 316)
Gleitringdichtung	Kohle - Keramik - NBR	

Ausführung

Kreiselpumpen mit offenem Laufrad in Blockbauweise.
Freistromrad für Typ C 16/1E.

C: Ausführung mit Pumpengehäuse und Laterne aus Grauguß.
B-C: Ausführung mit Pumpengehäuse und Laterne aus Bronze.
(Die Pumpen werden komplett lackiert).

Einsatzgebiete

Für leicht verschmutzte Flüssigkeiten oder Emulsionen.
Für Landwirtschaft und Industrie.

Einsatzbedingungen

Mediumtemperatur von -10 °C bis +90 °C.
Umgebungstemperatur bis 40° C.
Vakuummetrische Saughöhe bis 8 m.
Höchstzulässiger Pumpenenddruck: 6 bar.
Kugeldurchgang: 4 mm.
Dauerbetrieb.

Motor

2-poliger Induktionsmotor, 50 Hz (n = 2900 1/min).

C: dreiphasig (Drehstrom) 230/400 V ± 10%.

CM: einphasig (Wechselstrom) 230 V ± 10% mit Thermoschalter.
Anlaufkondensator im Klemmenkasten.

Isolationsklasse F.

Schutzart IP 54.

Motor geeignet für den Betrieb mit Frequenzumrichter von 1,1 kW.

Effizienzklasse IE3 für Drehstrommotoren ab 0,75 kW.

Ausführung nach EN 60034-1; EN 60034-30-1.
EN 60335-1, EN 60335-2-41.

Sonderausführungen auf Anfrage

- Andere Spannungen.
- Frequenz 60 Hz.
- Schutzart IP 55.
- Andere Gleitringdichtung.
- Höhere oder niedrigere Mediums- oder Umgebungstemperaturen.
- Motor geeignet für den Betrieb mit Frequenzumrichter bis 0,75 kW.
- Ausführung mit Lagerträger.

Kennlinien n ≈ 2900 1/min

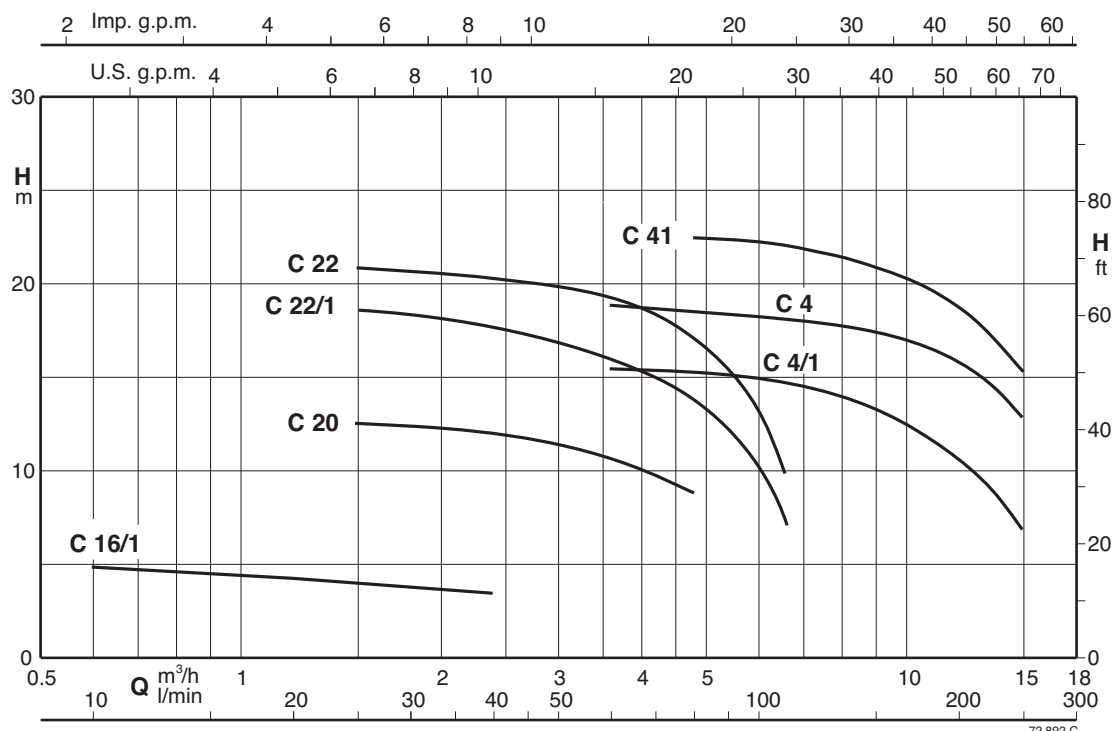



Kennlinien $n \approx 2900$ 1/min

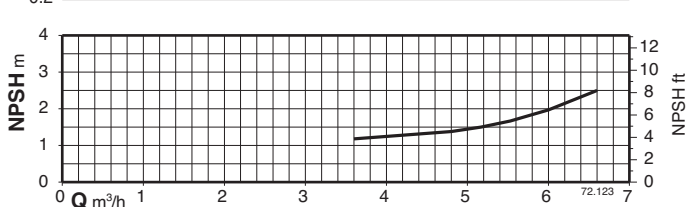
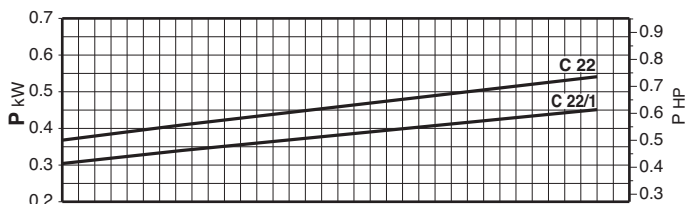
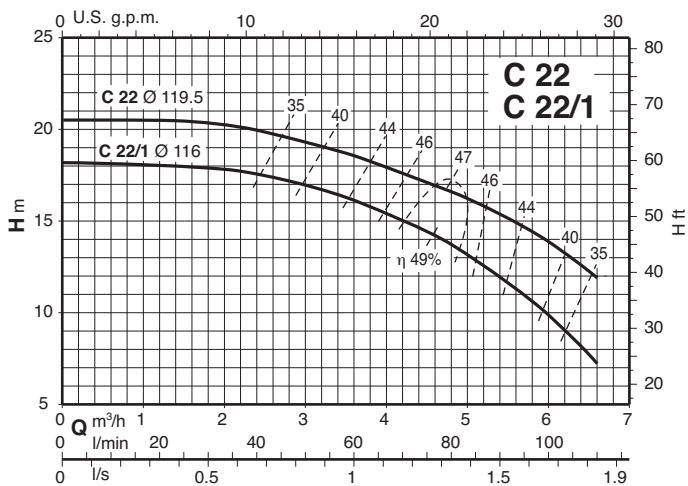
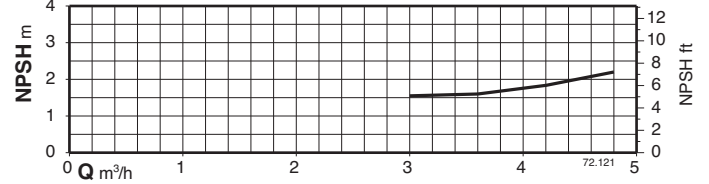
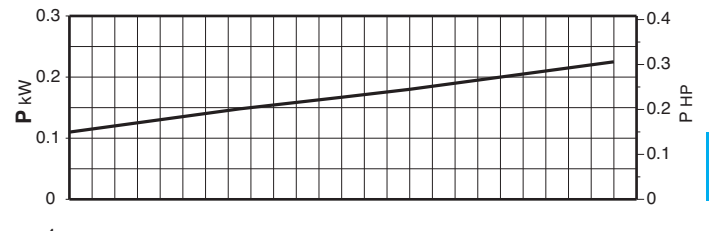
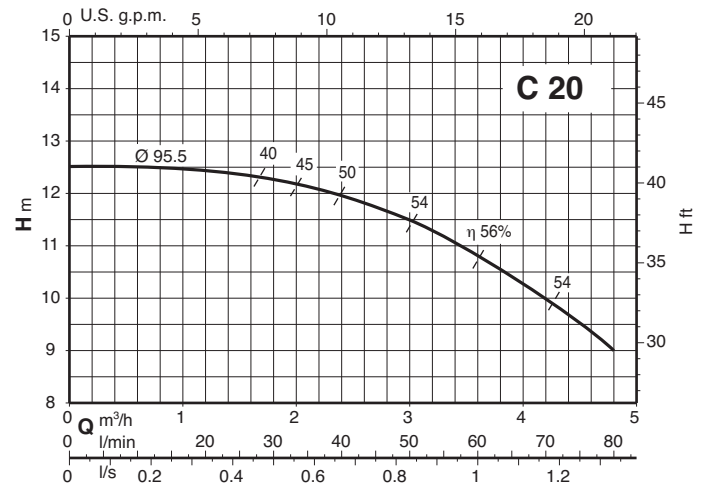
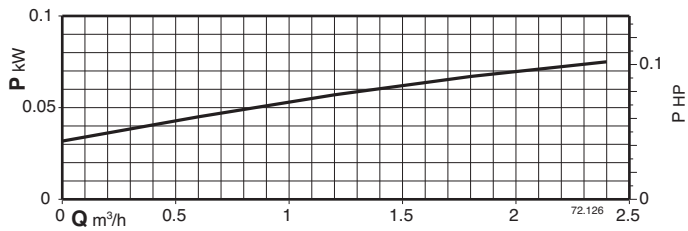
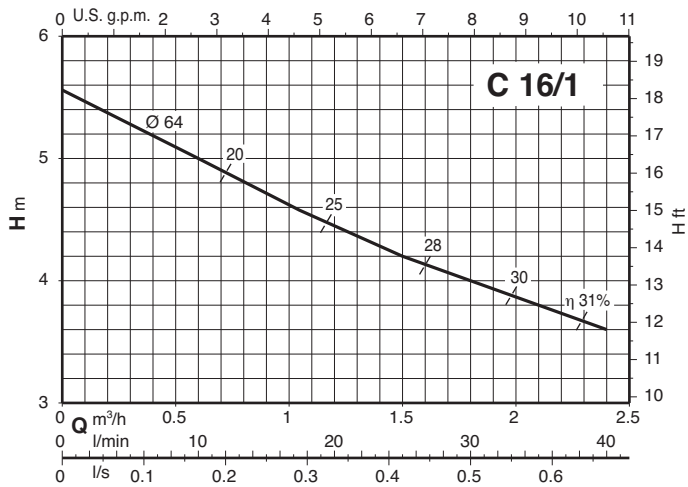



Kennlinien $n \approx 2900$ 1/min

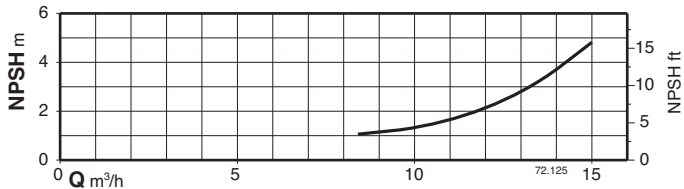
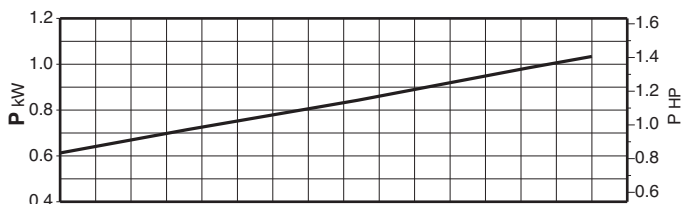
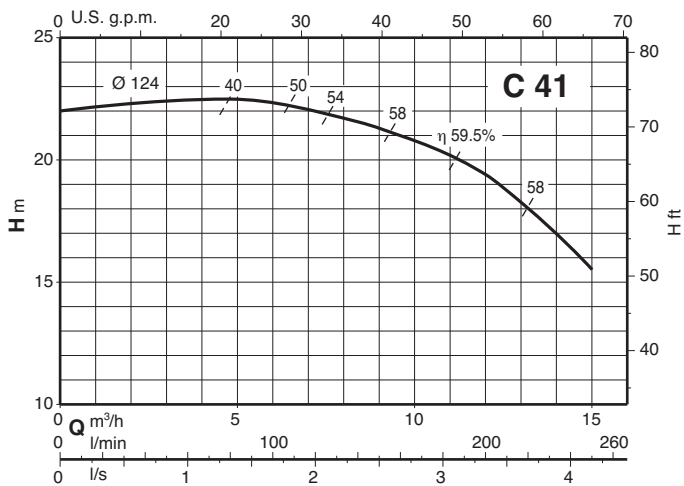
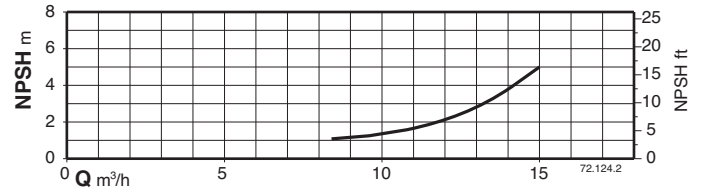
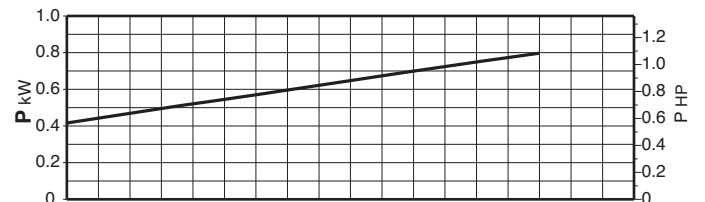
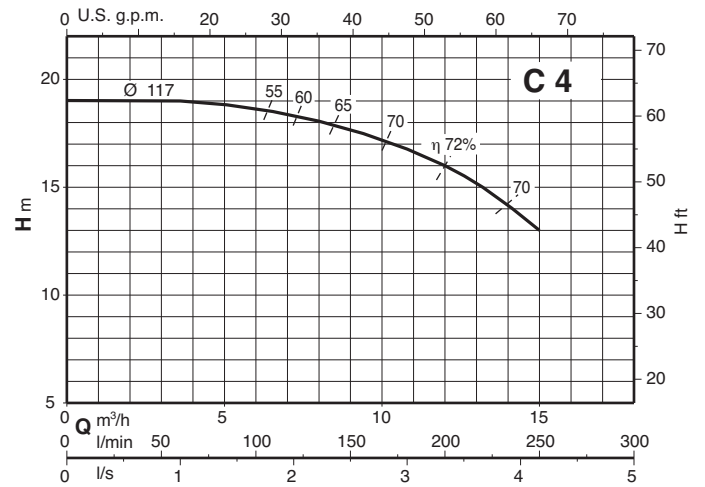
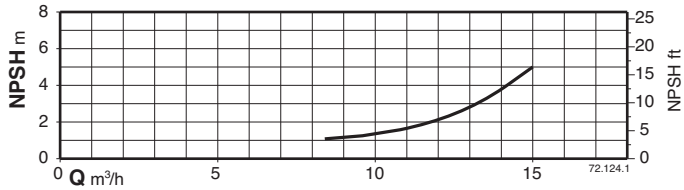
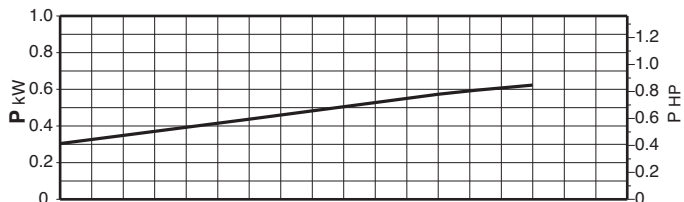
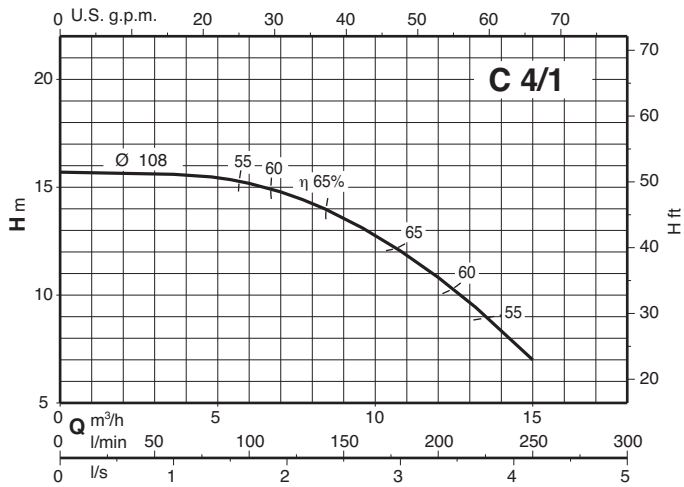

Konstruktionsmerkmale

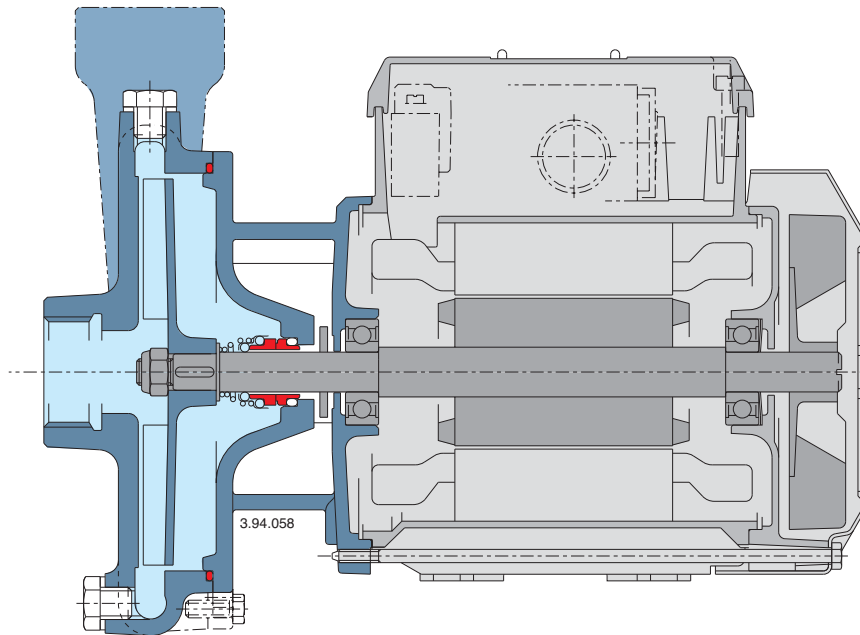

Flexibilität

Die Möglichkeit für die medienberührten Teile sowohl Grauguss als auch Bronze einzusetzen erweitert die Einsatzmöglichkeiten der Baureihe C für eine Vielfalt von Fördermedien.

Feststoffe

Ein offenes Laufrad ermöglicht die Förderung auch von feststoffhaltigen Flüssigkeiten.

Zuverlässigkeit

Überdimensionierte Lager und Welle sorgen für Funktionssicherheit auch bei schwierigen Einsatzbedingungen.

